

令和4年度全国中学校体育大会 第52回全日本中学校バレーボール選手権大会

【男子決勝トーナメント組合せ】

8月21日(日)

8月22日(月)

8月21日(日)

A

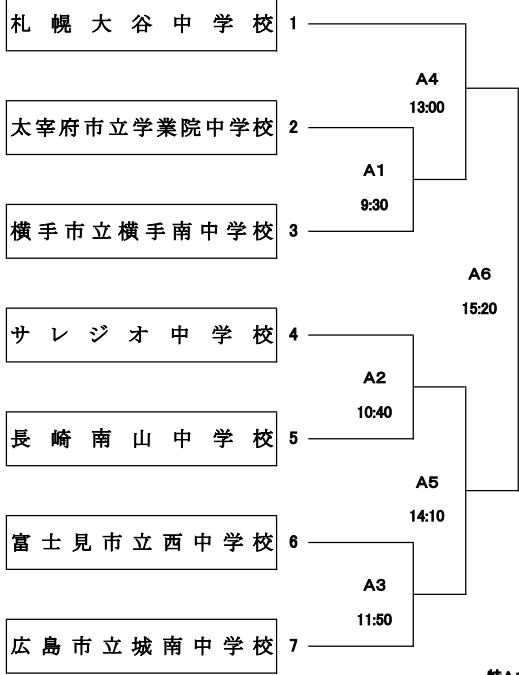

B

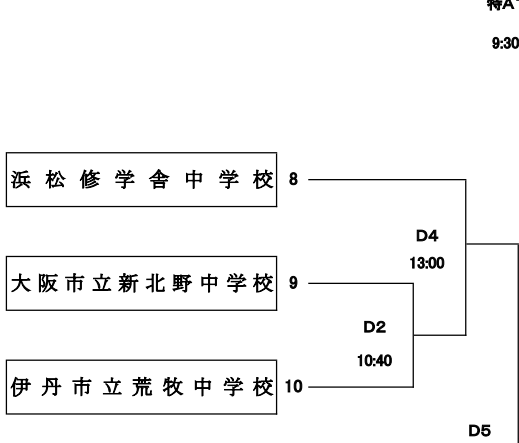

C

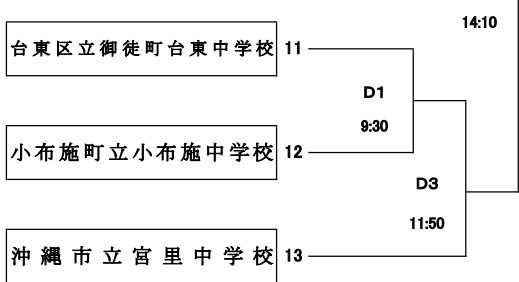

D

E

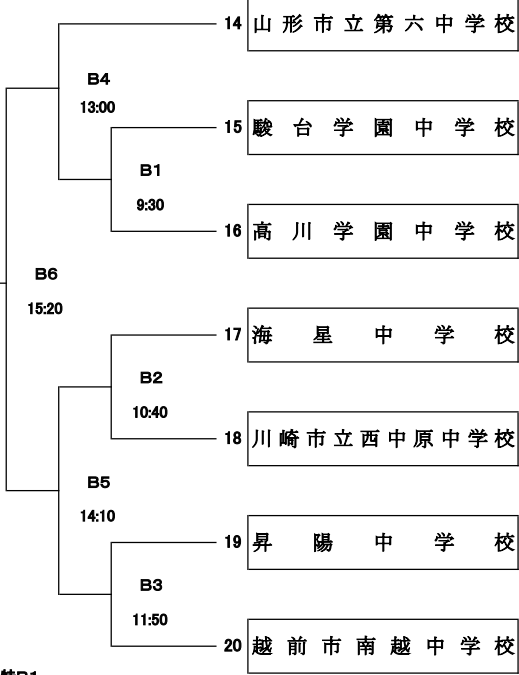

F

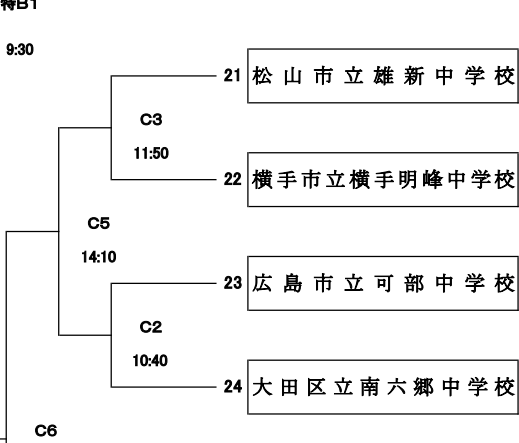

G

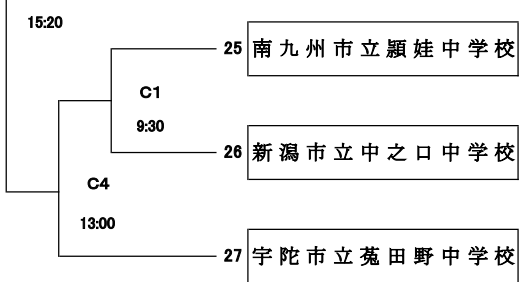

H

(会場) CNAアリーナ★あきた
CNAアリーナ★あきた

A・B・C・Dコート
特A・特B・特設コート

令和4年度全国中学校体育大会 第52回全日本中学校バレーボール選手権大会

【女子決勝トーナメント組合せ】

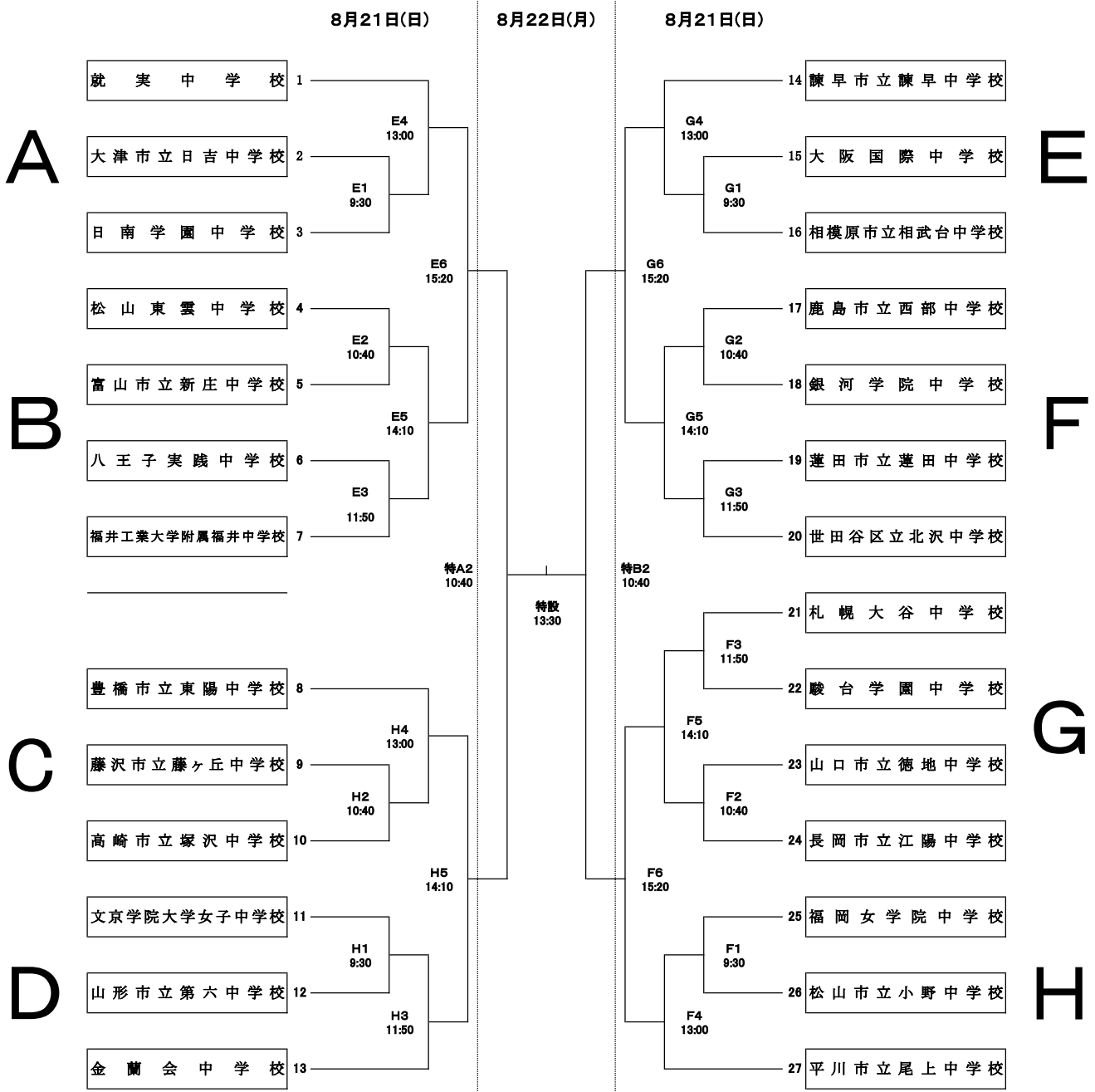

(会場) ナイスアリーナ
CNAアリーナ★あきた

E・F・G・Hコート
特A・特B・特設コート

令和4年度全国中学校体育大会 第52回全日本中学校バレーボール選手権大会

【男子予選グループ戦組合せ】

8月20日(土)

1 組	<div style="display: flex; justify-content: space-between;"> <div style="width: 45%;"> <p>1 横手市立横手南中学校 (秋田)</p> <p>2 伊丹市立荒牧中学校 (兵庫)</p> <p>3 富士宮市立富士宮第四中学校 (静岡)</p> <p>4 サレジオ中学校 (東京)</p> </div> <div style="width: 45%; text-align: right;"> <p>25-14 25-12 -</p> <p>2 0</p> <p>25-21 25-19 -</p> <p>2 0</p> <p>25-23 25-15 -</p> <p>2 0</p> </div> </div>		<div style="display: flex; justify-content: space-between;"> <div style="width: 45%;"> <p>21 太宰府市立学業院中学校 (福岡)</p> <p>22 広島市立可部中学校 (広島)</p> <p>23 横浜市立早瀬中学校 (神奈川)</p> <p>24 松山市立雄新中学校 (愛媛)</p> </div> <div style="width: 45%; text-align: right;"> <p>25-22 25-18 -</p> <p>2 0</p> <p>25-18 20-25 25-22</p> <p>2 1</p> <p>25-18 24-26 25-21</p> <p>2 1</p> </div> </div>
2 組	<div style="display: flex; justify-content: space-between;"> <div style="width: 45%;"> <p>5 浜松修学舎中学校 (静岡)</p> <p>6 新潟市立中之口中学校 (新潟)</p> <p>7 高知市立横浜中学校 (高知)</p> <p>8 高川学園中学校 (山口)</p> </div> <div style="width: 45%; text-align: right;"> <p>25-16 25-12 -</p> <p>2 0</p> <p>25-23 25-8 -</p> <p>2 0</p> <p>25-15 26-24 -</p> <p>2 0</p> </div> </div>		<div style="display: flex; justify-content: space-between;"> <div style="width: 45%;"> <p>25 和歌山市立明和中学校 (和歌山)</p> <p>26 山形市立第六中学校 (山形)</p> <p>27 小布施町立小布施中学校 (長野)</p> <p>28 台東区立御徒町台東中学校 (東京)</p> </div> <div style="width: 45%; text-align: right;"> <p>25-11 25-18 -</p> <p>2 0</p> <p>25-20 25-17 -</p> <p>2 0</p> <p>25-19 25-16 -</p> <p>2 0</p> </div> </div>
3 組	<div style="display: flex; justify-content: space-between;"> <div style="width: 45%;"> <p>9 広島市立城南中学校 (広島)</p> <p>10 壬生町立南犬飼中学校 (栃木)</p> <p>11 海星中学校 (三重)</p> <p>12 長崎南山中学校 (長崎)</p> </div> <div style="width: 45%; text-align: right;"> <p>25-18 25-23 -</p> <p>2 0</p> <p>25-17 25-23 -</p> <p>2 0</p> <p>25-16 25-16 -</p> <p>2 0</p> </div> </div>		<div style="display: flex; justify-content: space-between;"> <div style="width: 45%;"> <p>29 南九州市立額娃中学校 (鹿児島)</p> <p>30 大田区立南六郷中学校 (東京)</p> <p>31 盛岡市立下橋中学校 (岩手)</p> <p>32 宇陀市立菟田野中学校 (奈良)</p> </div> <div style="width: 45%; text-align: right;"> <p>26-24 25-14 -</p> <p>2 0</p> <p>25-22 25-19 -</p> <p>2 0</p> <p>25-19 25-16 -</p> <p>2 0</p> </div> </div>
4 組	<div style="display: flex; justify-content: space-between;"> <div style="width: 45%;"> <p>13 駿台学園中学校 (東京)</p> <p>14 大分市立大東中学校 (大分)</p> <p>15 札幌大谷中学校 (北海道)</p> <p>16 大阪市立新北野中学校 (大阪)</p> </div> <div style="width: 45%; text-align: right;"> <p>25-11 25-7 -</p> <p>2 0</p> <p>23-25 25-15 27-25</p> <p>2 1</p> <p>25-20 22-25 25-23</p> <p>2 1</p> </div> </div>		<div style="display: flex; justify-content: space-between;"> <div style="width: 45%;"> <p>33 横手市立横手明峰中学校 (秋田)</p> <p>34 沖縄市立宮里中学校 (沖縄)</p> <p>35 富士見市立西中学校 (埼玉)</p> <p>36 岩見沢市立清園中学校 (北海道)</p> </div> <div style="width: 45%; text-align: right;"> <p>25-19 25-10 -</p> <p>2 0</p> <p>25-14 25-20 -</p> <p>2 0</p> <p>25-16 25-14 -</p> <p>2 0</p> </div> </div>
5 組	<div style="display: flex; justify-content: space-between;"> <div style="width: 45%;"> <p>17 金ヶ崎町立金ヶ崎中学校 (岩手)</p> <p>18 昇陽中学校 (大阪)</p> <p>19 川崎市立西中原中学校 (神奈川)</p> <p>20 越前市南越中学校 (福井)</p> </div> <div style="width: 45%; text-align: right;"> <p>25-11 25-15 -</p> <p>2 0</p> <p>25-15 25-14 -</p> <p>2 0</p> <p>25-19 21-25 25-21</p> <p>2 1</p> </div> </div>		<div style="display: flex; justify-content: space-between;"> <div style="width: 45%;"> <p>CNAアリーナ★あきた</p> <p>ナイスアリーナ</p> </div> <div style="width: 45%; text-align: right;"> <p>A・B・C・Dコート</p> <p>1コート</p> </div> </div>

令和4年度全国中学校体育大会 第52回全日本中学校バレーボール選手権大会

【女子予選グループ戦組合せ】

8月20日(土)

1 組	<div style="display: flex; justify-content: space-between;"> <div style="width: 45%;"> <p>1 高崎市立塚沢中学校 (群馬)</p> <p>2 就実中学校 (岡山)</p> <p>3 川崎町立川崎中学校 (宮城)</p> <p>4 長岡市立江陽中学校 (新潟)</p> </div> <div style="width: 45%; text-align: right;"> <p>2 (25-20 / 25-7 / -) 0</p> </div> </div>		<div style="display: flex; justify-content: space-between;"> <div style="width: 45%;"> <p>21 諫早市立諫早中学校 (長崎)</p> <p>22 大仙市立大曲中学校 (秋田)</p> <p>23 八王子実践中学校 (東京)</p> <p>24 富山市立新庄中学校 (富山)</p> </div> <div style="width: 45%; text-align: right;"> <p>2 (22-25 / 25-17 / 25-18) 1</p> </div> </div>
2 組	<div style="display: flex; justify-content: space-between;"> <div style="width: 45%;"> <p>5 福岡女学院中学校 (福岡)</p> <p>6 大阪国際中学校 (大阪)</p> <p>7 松山東雲中学校 (愛媛)</p> <p>8 松阪市立久保中学校 (三重)</p> </div> <div style="width: 45%; text-align: right;"> <p>2 (25-13 / 27-25 / -) 0</p> </div> </div>		<div style="display: flex; justify-content: space-between;"> <div style="width: 45%;"> <p>25 松山市立小野中学校 (愛媛)</p> <p>26 蓮田市立蓮田中学校 (埼玉)</p> <p>27 甲子園学院中学校 (兵庫)</p> <p>28 平川市立尾上中学校 (青森)</p> </div> <div style="width: 45%; text-align: right;"> <p>2 (19-25 / 26-24 / 25-8) 1</p> </div> </div>
3 組	<div style="display: flex; justify-content: space-between;"> <div style="width: 45%;"> <p>9 鹿島市立西部中学校 (佐賀)</p> <p>10 世田谷区立北沢中学校 (東京)</p> <p>11 静岡市立清水第二中学校 (静岡)</p> <p>12 山形市立第六中学校 (山形)</p> </div> <div style="width: 45%; text-align: right;"> <p>2 (25-13 / 25-19 / -) 0</p> </div> </div>		<div style="display: flex; justify-content: space-between;"> <div style="width: 45%;"> <p>29 大津市立日吉中学校 (滋賀)</p> <p>30 山形市立第五中学校 (山形)</p> <p>31 文京学院大学女子中学校 (東京)</p> <p>32 札幌大谷中学校 (北海道)</p> </div> <div style="width: 45%; text-align: right;"> <p>2 (25-9 / 25-14 / -) 0</p> </div> </div>
4 組	<div style="display: flex; justify-content: space-between;"> <div style="width: 45%;"> <p>13 山口市立徳地中学校 (山口)</p> <p>14 音更町立下音更中学校 (北海道)</p> <p>15 駿台学園中学校 (東京)</p> <p>16 金蘭会中学校 (大阪)</p> </div> <div style="width: 45%; text-align: right;"> <p>2 (25-8 / 25-7 / -) 0</p> </div> </div>		<div style="display: flex; justify-content: space-between;"> <div style="width: 45%;"> <p>33 豊橋市立東陽中学校 (愛知)</p> <p>34 太良町立多良・大浦中学校 (佐賀)</p> <p>35 銀河学院中学校 (広島)</p> <p>36 藤沢市立藤ヶ岡中学校 (神奈川)</p> </div> <div style="width: 45%; text-align: right;"> <p>2 (25-0 / 25-0 / -) 0</p> </div> </div>
5 組	<div style="display: flex; justify-content: space-between;"> <div style="width: 45%;"> <p>17 相模原市立相武台中学校 (神奈川)</p> <p>18 福井工業大学附属福井中学校 (福井)</p> <p>19 和歌山市立高積中学校 (和歌山)</p> <p>20 日南学園中学校 (宮崎)</p> </div> <div style="width: 45%; text-align: right;"> <p>2 (25-21 / 20-25 / 25-16) 1</p> </div> </div>		

ナイスアリーナ

E・F・G・H・コート