

男子対戦表

予選ブロック戦 7月30日(金)・31日(土) C・Dコート…北斗市スポーツセンター
Eコート…上磯中学校体育館

【第1ブロック】

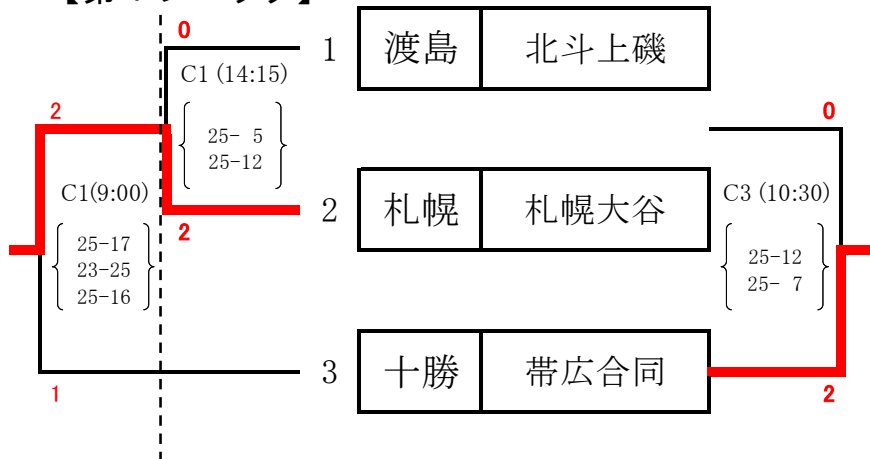

【第2ブロック】

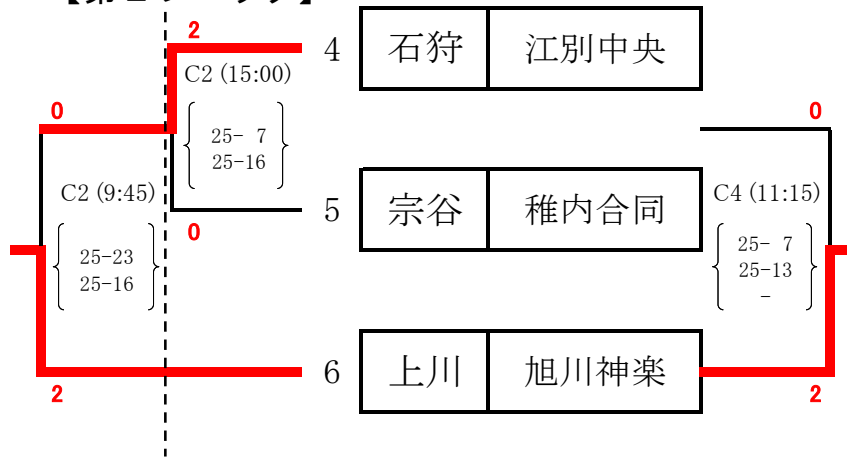

【第3ブロック】

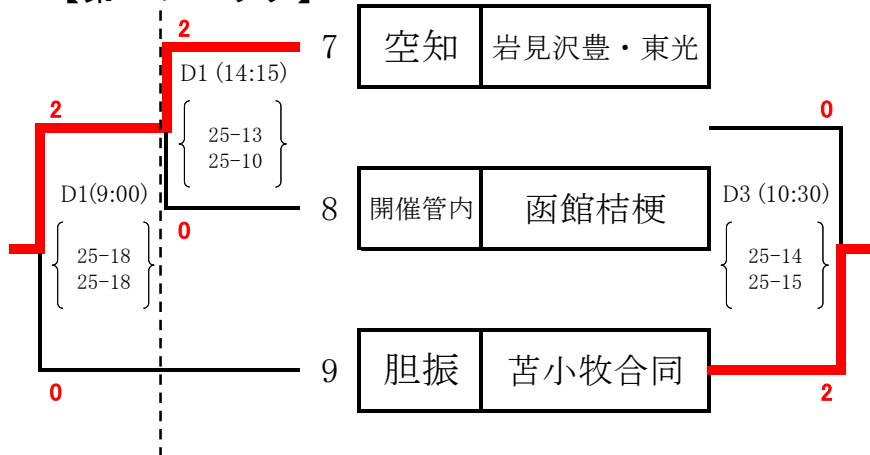

【第4ブロック】

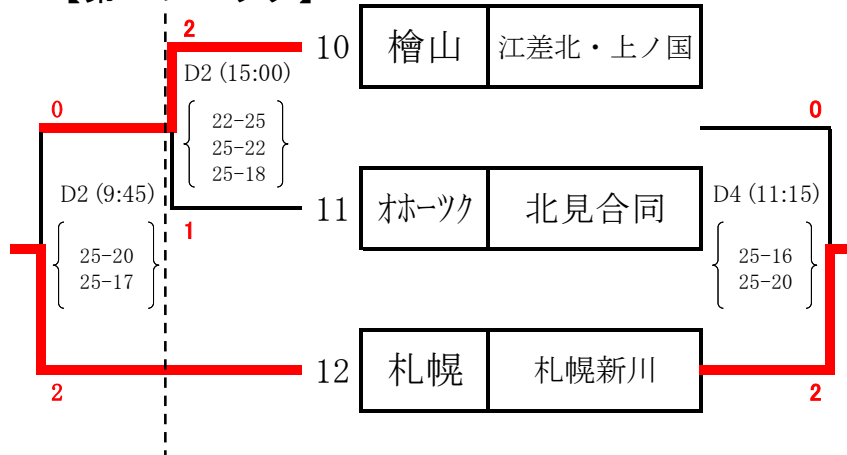

【第5ブロック】

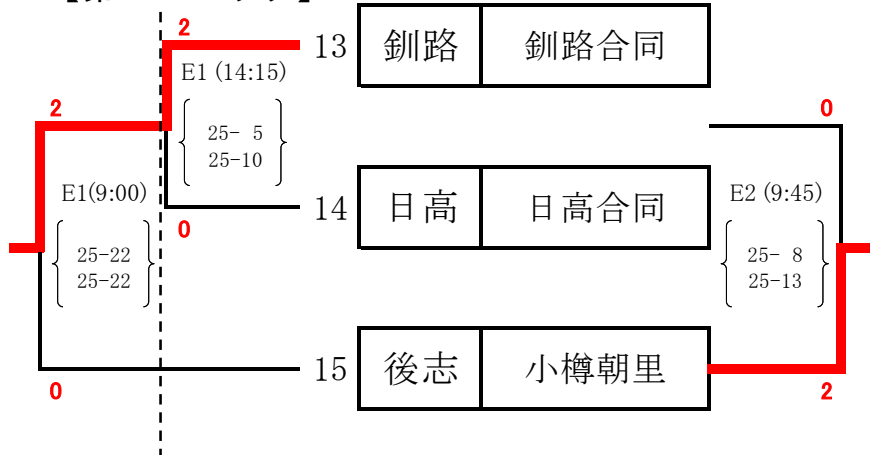

決勝トーナメント戦 C・Dコート…北斗市スポーツセンター
Bコート…北斗市総合体育館

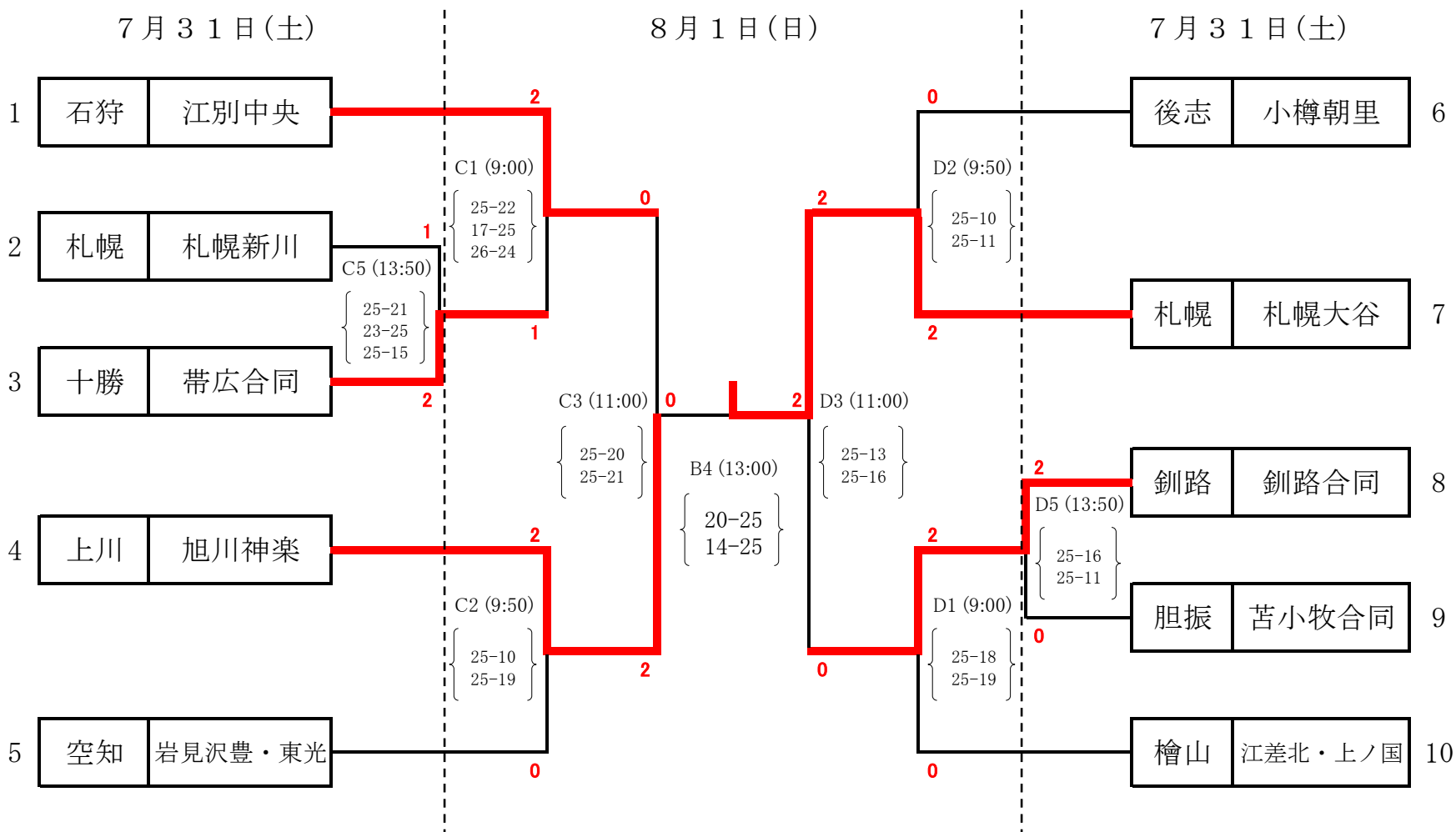

女子対戦表

予選ブロック戦 7月30日(金)・31日(土) A・Bコート…北斗市総合体育館
Fコート…浜分中学校体育館

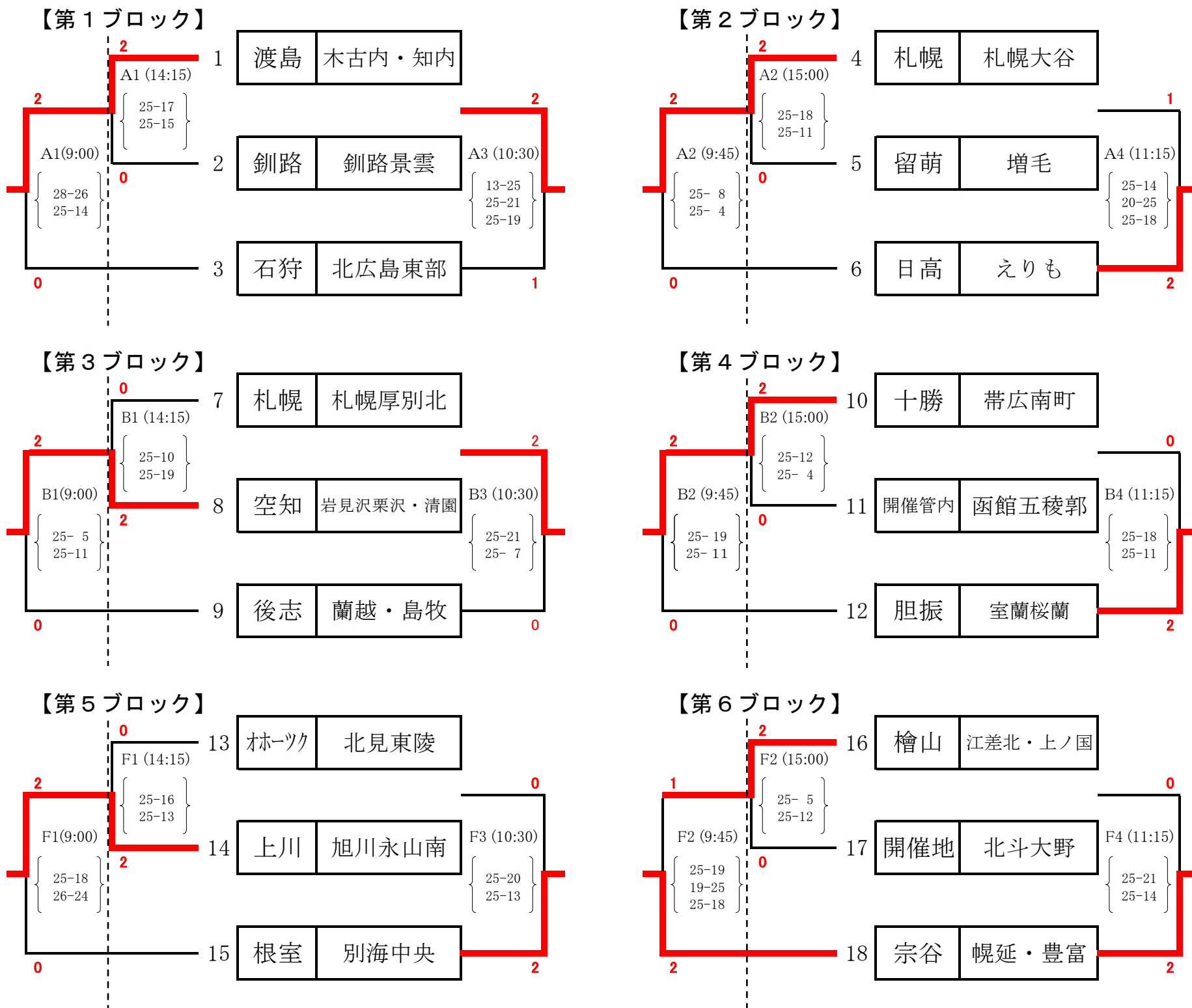

決勝トーナメント戦 A・Bコート…北斗市総合体育館

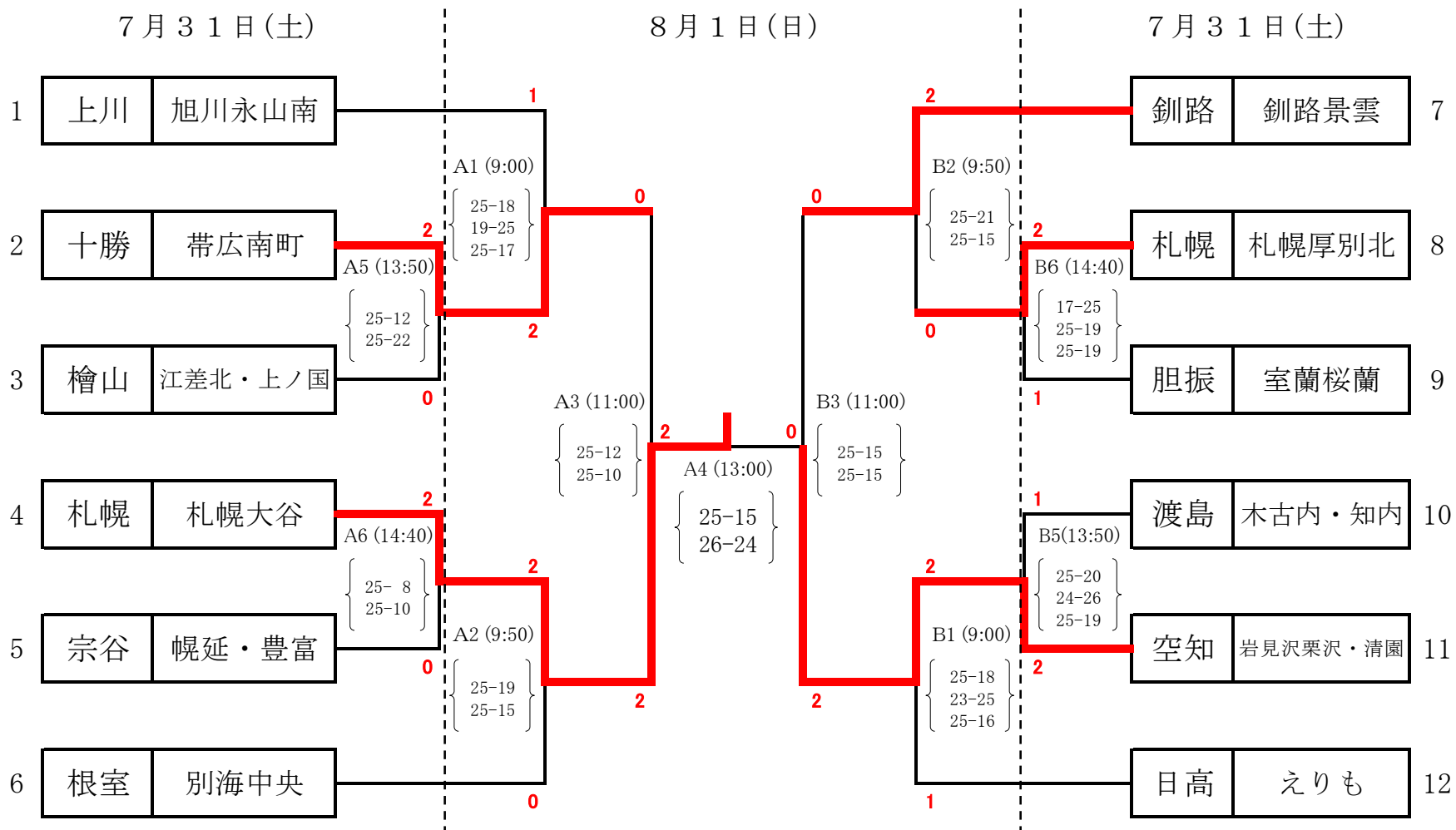

令和3年度 北海道中学校体育大会
第51回 北海道中学校バレーボール大会
優秀選手

北海道バレーボール協会 指導普及委員会

	NO.	地区	学校名	氏名
男子	1	札幌	札幌大谷中学校	清水 健州
	2	札幌	札幌大谷中学校	内山 碧人
	3	石狩	江別市立中央中学校	上 柿 亮雅
	4	石狩	江別市立中央中学校	光 永 翔吏
	5	後志	小樽市立朝里中学校	嶋 田 海友
	6	上川	旭川市立神楽中学校	本 田 隼都
	7	上川	旭川市立神楽中学校	林 光 聖
	8	檜山	上ノ国町立上ノ国中学校	阿部島 禅
	9	空知	岩見沢市立豊中学校	菊 地 森 築
	10	十勝	帯広市立翔陽中学校	加 納 匡 崇
	11	釧路	釧路市立春採中学校	仲 沢 悠 真
	12	釧路	釧路市立春採中学校	千 葉 恒 勢
女子	101	札幌	札幌大谷中学校	高 橋 咲 瑛
	102	札幌	札幌大谷中学校	飯 田 遥 香
	103	札幌	札幌市立厚別北中学校	前 田 佳 恋
	104	上川	旭川市立永山南中学校	下 村 陽 葵
	105	上川	旭川市立永山南中学校	熊 崎 莉 子
	106	渡島	知内町立知内中学校	谷 口 小 雪
	107	空知	岩見沢市立栗沢中学校	谷 川 星 奈
	108	空知	岩見沢市立清園中学校	高 橋 瞳 衣
	109	日高	えりも町立えりも中学校	大 場 百 莉
	110	十勝	帯広市立南町中学校	伊 藤 幸 芽
	111	釧路	釧路市立景雲中学校	中 田 百 花
	112	根室	別海町立別海中央中学校	小 西 杏 奈

北海道選抜 男子名簿 2021

団長	佐見 洋治	札幌市立北辰中学校
監督	野崎 悠平	札幌市立北野台中学校
コーチ	大橋 巧	札幌市立星置中学校
マネ		

背番号	氏名	学校(チーム)名	学年
1	佐藤ラニ海	札幌市立清田中学校	3
2	鈴木 悠太	札幌市立篠路中学校	3
3	野村 優太	札幌市立星置中学校	3
4	本田 隼都	旭川市立神楽中学校	3
5	林 条生安	札幌大谷中学校	3
6	工藤 悠雅	札幌市立新川中学校	3
7	山崎 陸士	札幌市立星置中学校	3
8	加納 匡崇	帯広市立翔陽中学校	3
9	藤盛 大貴	札幌大谷中学校	3
10	島津 久統	札幌市立あやめ野中学校	3
11	清水 健州	札幌大谷中学校	3
12	伊藤 優太	長沼町立長沼中学校	3

北海道選抜 女子名簿 2021

団長	佐見 洋治	札幌市立北辰中学校
監督	中村香奈恵	別海町立野付中学校
コーチ	北原 康弘	旭川市立広陵中学校
マネ	庄司那津子	岩見沢市立栗沢中学校
AC		

AC:アシスタントコーチ

背番号	氏名	学校(チーム)名	学年
1	山田帆乃香	札幌市立星置中学校	3
2	原田 彩苗	岩見沢市立栗沢中学校	3
3	鳴海 結愛	江別市立江陽中学校	3
4	小林 史果	中標津町立広陵中学校	3
5	滝口 空楽	釧路市立鳥取中学校	3
6	飯田 遥香	札幌大谷中学校	3
7	谷川 星奈	岩見沢市立栗沢中学校	3
8	小西 杏奈	別海町立別海中央中学校	3
9	渡部 咲良	札幌大谷中学校	3
10	筒井 結望	札幌大谷中学校	3
11	高橋 瞳衣	岩見沢市立清園中学校	3
12	吉田 芽	札幌市立琴似中学校	3

JOCジュニアオリンピックカップ 第35回全国都道府県対抗中学バレーボール大会

グループ戦試合結果

(男子)

令和3年12月26日(日) 会場: 丸善インテックアリーナ大阪

パナソニックアリーナ

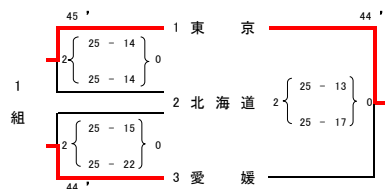

1位 東京 2位 愛媛 3位 北海道

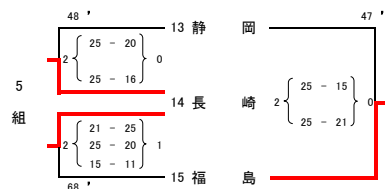

1位 長崎 2位 福島 3位 静岡

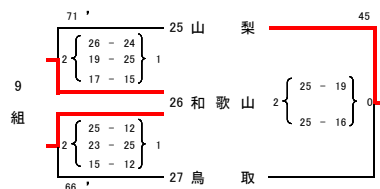

1位 和歌山 2位 山梨 3位 鳥取

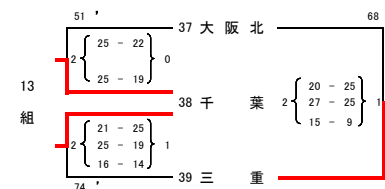

1位 千葉 2位 三重 3位 大阪北

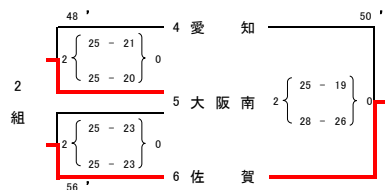

1位 佐賀 2位 大阪南 3位 愛知

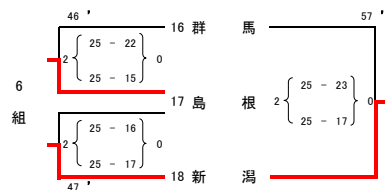

1位 新潟 2位 島根 3位 群馬

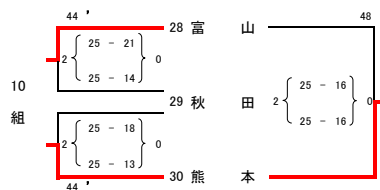

1位 熊本 2位 富山 3位 秋田

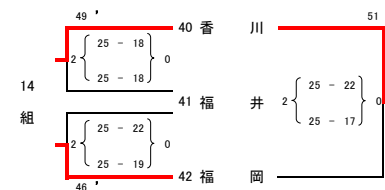

1位 香川 2位 福岡 3位 福井

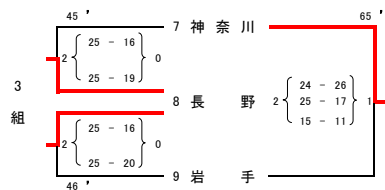

1位 長野 2位 神奈川 3位 岩手

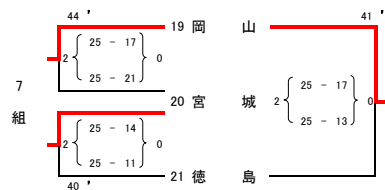

1位 岡山 2位 宮城 3位 徳島

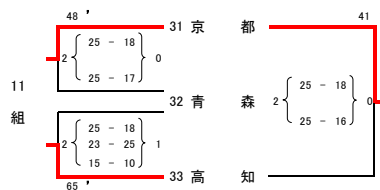

1位 京都 2位 高知 3位 青森

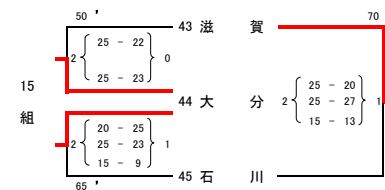

1位 大分 2位 滋賀 3位 石川

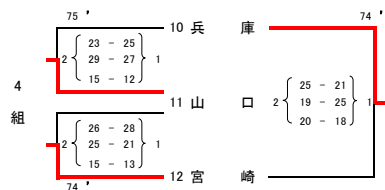

1位 宮崎 2位 山口 3位 兵庫

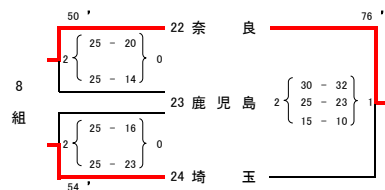

1位 奈良 2位 埼玉 3位 鹿児島

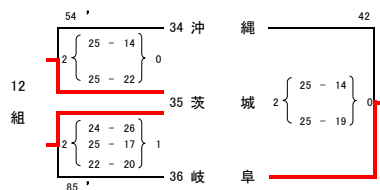

1位 茨城 2位 岐阜 3位 沖縄

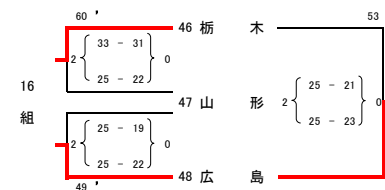

1位 広島 2位 栃木 3位 山形

JOCジュニアオリンピックカップ 第35回全国都道府県対抗中学バレーボール大会

グループ戦試合結果

(女子)

令和3年12月26日(日) 会場: おおきにアリーナ舞洲

大阪市立港
スポーツセンター

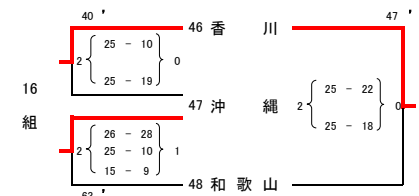
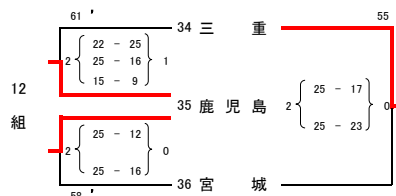
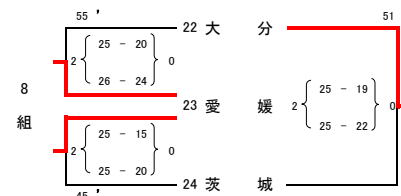
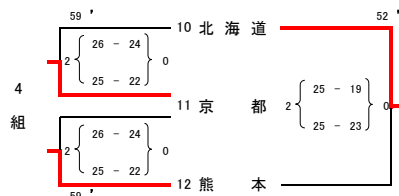
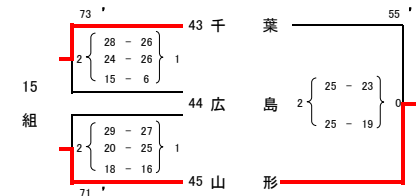
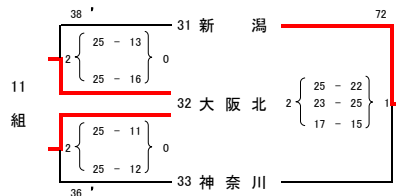
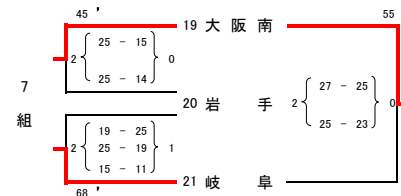
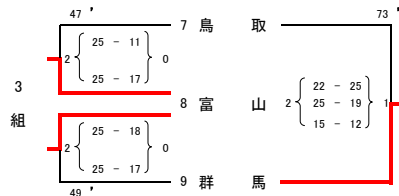
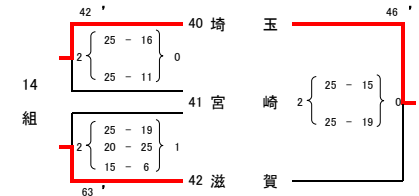
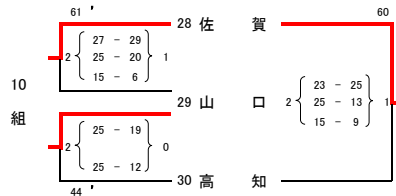
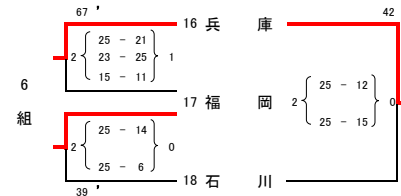
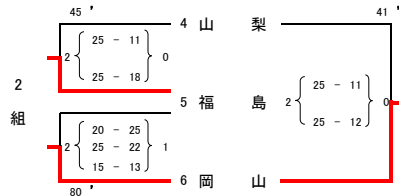
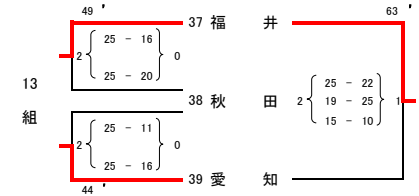
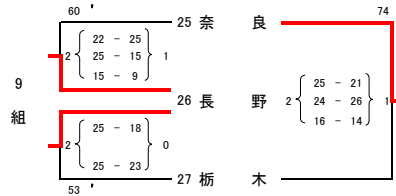
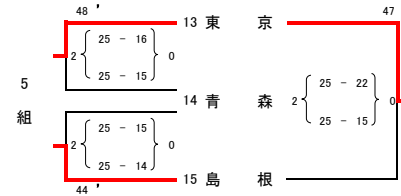
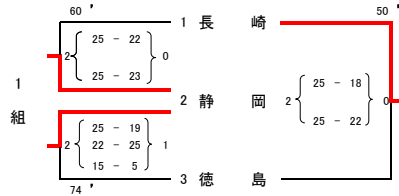

決勝トーナメント結果(男子)

令和3年12月27日(月)・28日(火)

会場: 丸善インテックアリーナ大阪
(大阪市中央体育館)

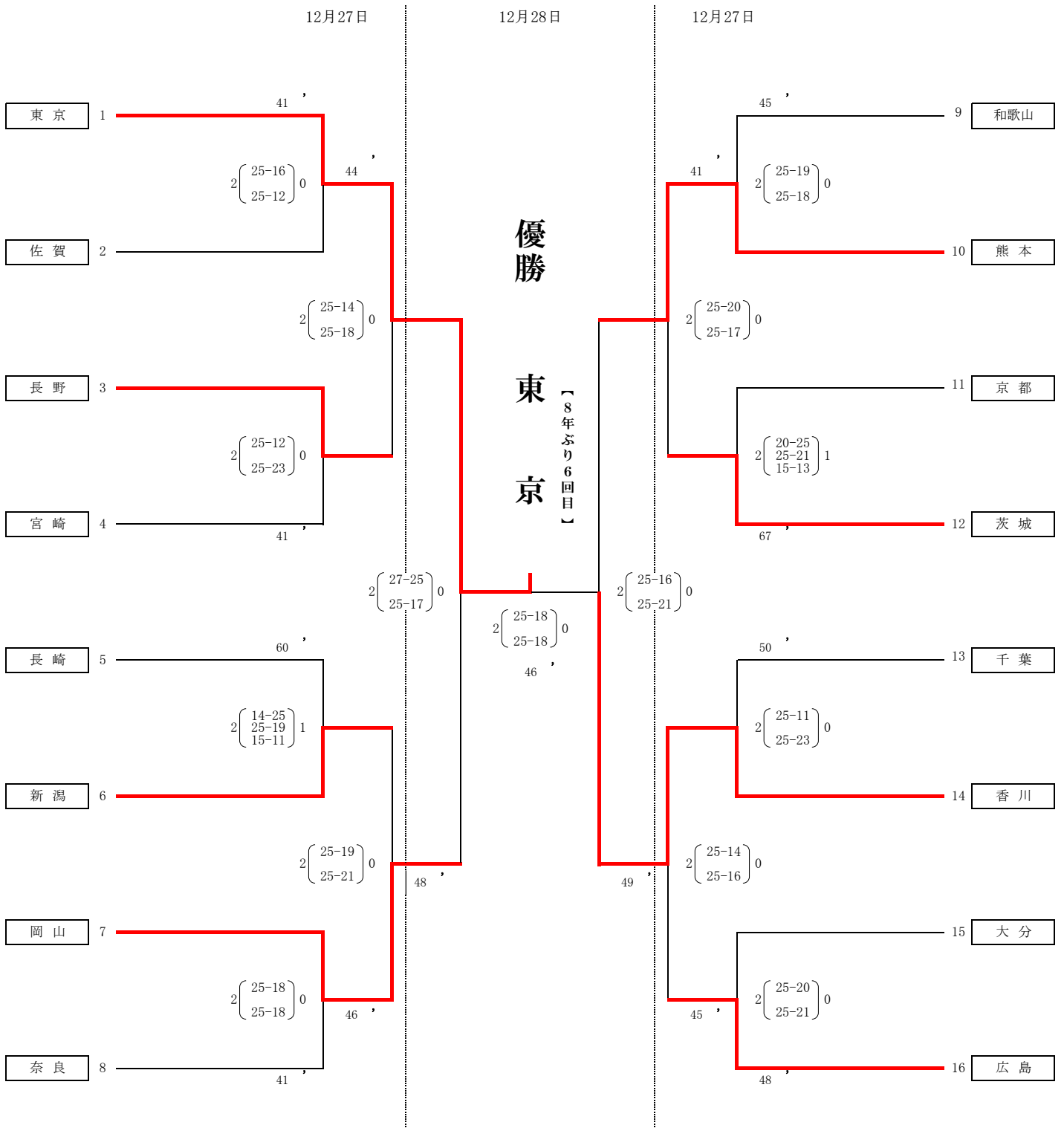

会場: 丸善インテックアリーナ大阪(大阪市中央体育館)メインアリーナ:A. B. C. D. 特

決勝トーナメント結果(女子)

令和3年12月27日(月)・28日(火)

会場:丸善インテックアリーナ大阪
(大阪市中央体育館)

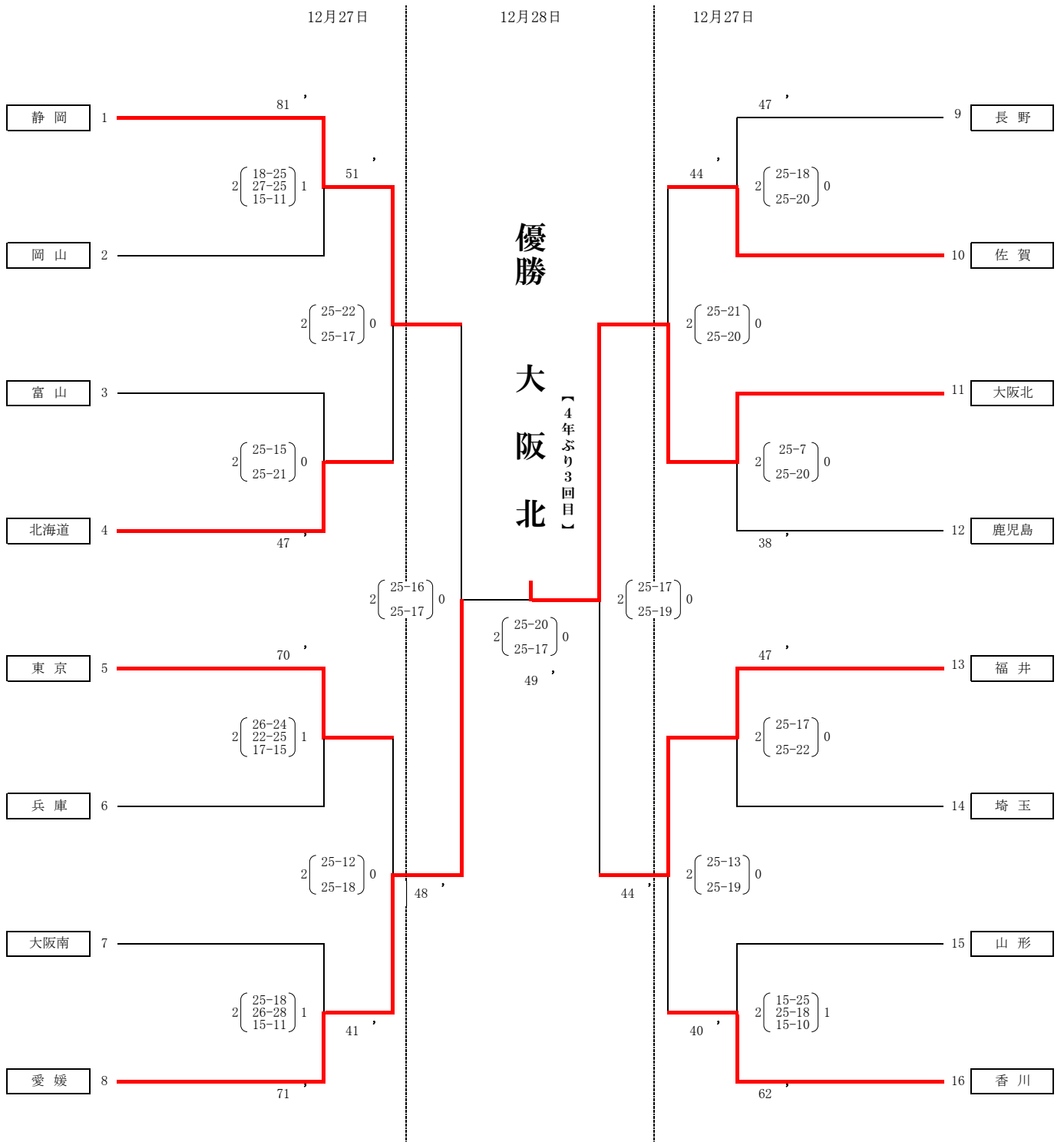

会場:丸善インテックアリーナ大阪(大阪市中央体育館)メインアリーナ:A. B. C. D. 特

JOCジュニアオリンピックカップ
第35回全国都道府県対抗中学バレーボール大会
特別表彰選手(男子)

JOC・JVAカップ

No.	都道府県	背番号	選手氏名	学年	学校名	身長
1	東京	①	川野琢磨	3	足立区立洲江中学校	188

オリンピック有望選手

No.	都道府県	背番号	選手氏名	学年	学校名	身長
1	東京	①	川野琢磨	3	足立区立洲江中学校	188
2	岡山	1	神崎優	3	金光学園中学校	193.6

ベストセッター賞

No.	都道府県	背番号	選手氏名	学年	学校名	身長
1	東京	7	大坪泰介	3	大田区立大森第二中学校	176

ベストリベロ賞

No.	都道府県	背番号	選手氏名	学年	学校名	身長
1	東京	12	谷本悦司	3	大田区立大森第二中学校	170

優秀選手

No.	都道府県	背番号	選手氏名	学年	学校名	身長
1	千葉	2	岡田拓朗	3	習志野市立第七中学校	185
2	東京	2	本多柊	3	駿台学園中学校	184
3	東京	3	櫻井信人	3	サレジオ中学校	182
4	滋賀	⑥	中上烈	3	長浜市立北中学校	187
5	岡山	2	料治慧	3	倉敷市立南中学校	191.1
6	岡山	9	池田耕大	3	金光学園中学校	173.9
7	山口	1	岩本純弥	3	高川学園中学校	186.4
8	香川	①	小椎尾一	3	高松市立山田中学校	183
9	福岡	1	松下晃大	3	北九州市立千代中学校	188
10	長崎	1	朝長優斗	3	大村市立郡中学校	184
11	熊本	1	前田蒼和	3	熊本市立出水南中学校	187
12	熊本	8	山下聖斗	3	天草市立御所浦中学校	178

大阪府知事賞

No.	都道府県	背番号	選手氏名	学年	学校名	身長
1	東京	①	川野琢磨	3	足立区立洲江中学校	188

JOCジュニアオリンピックカップ
第35回全国都道府県対抗中学バレーボール大会
特別表彰選手(女子)

JOC・JVAカップ

No.	都道府県	背番号	選手氏名	学年	学校名	身長
1	大阪北	2	西村美波	3	金蘭会中学校	176

オリンピック有望選手

No.	都道府県	背番号	選手氏名	学年	学校名	身長
1	東京	4	秋本美空	3	共栄学園中学校	181
2	大阪北	2	西村美波	3	金蘭会中学校	176
3	大阪南	2	村瀬アンジェリーナ梨里	3	城南学園中学校	180

ベストセッター賞

No.	都道府県	背番号	選手氏名	学年	学校名	身長
1	大阪北	①	花岡千聡	3	金蘭会中学校	174

ベストリベロ賞

No.	都道府県	背番号	選手氏名	学年	学校名	身長
1	福井	12	海崎梨乃	3	福井市至民中学校	152

優秀選手

No.	都道府県	背番号	選手氏名	学年	学校名	身長
1	北海道	⑥	飯田遥香	3	札幌大谷中学校	170
2	埼玉	2	三宅アイミ	3	上里町立上里中学校	181
3	埼玉	3	福村心優美	3	越谷市立栄進中学校	178
4	東京	2	中田藍美	3	世田谷区立北沢中学校	184
5	東京	3	柳千嘉	3	世田谷区立北沢中学校	182
6	愛知	①	後藤ビビアン	3	豊橋市立東陽中学校	173
7	兵庫	3	馬場柚希	2	宝塚市立安倉中学校	176
8	兵庫	⑦	小嶋杏佳	3	加古川市立別府中学校	172
9	愛媛	④	大森咲愛	3	松山市立小野中学校	173
10	愛媛	8	北川美桜	3	松山東雲中学校	175
11	佐賀	2	松崎愛徠	3	小城市立三日月中学校	172
12	大阪北	3	平野シアラ	3	金蘭会中学校	176

大阪府知事賞

No.	都道府県	背番号	選手氏名	学年	学校名	身長
1	大阪北	2	西村美波	3	金蘭会中学校	176

令和3年度 北海道中学校体育連盟バレーボール専門委員会名簿

ブロック	管内	中体連	氏名	学校名
		専門委員長	佐見 洋 治	札幌市立北辰中学校
		副専門委員長	佐藤 岬	札幌市立屯田北中学校
		副専門委員長	松本 潔	北斗市立上磯中学校
0	石狩	札幌市	佐藤 岬	札幌市立屯田北中学校
		石狩管内	元沢 陽 介	江別市立江別第二中学校
1	後志	小樽市	柳原 功 美	小樽市立西陵中学校
		後志	西村 重 亜	赤井川村立赤井川中学校
2	留萌	留萌地方	高橋 孝 弘	遠別町立遠別中学校
	宗谷	宗谷地区	吉川 貴 志	稚内市立稚内南中学校
	上川	旭川市	水牧 幸 夫	旭川市立神楽中学校
		上川南部地区	池内 泰 斗	鷹栖町立鷹栖中学校
		上川北部地区	林 貴 史	士別市立士別中学校
3	渡島	函館市	久保田 浩 紀	函館市立五稜郭中学校
		渡島	松本 潔	北斗市立上磯中学校
	檜山	檜山	吉澤 拓 也	厚沢部町立厚沢部中学校
4	空知	南空知	秋葉 俊 範	岩見沢市立東光中学校
		北空知	岩城 博 雅	滝川市立明苑中学校
	日高	日高地区	向井原 大 輔	新ひだか町立静内中学校
	胆振	西胆振	松下 和香奈	伊達市立光陵中学校
		東胆振	末吉 克 成	安平町立追分中学校
5	十勝	全十勝	宇治橋 陽 明	音更町立緑南中学校
	釧路	釧路地区	中谷 智 之	釧路市立幣舞中学校
	根室	根室地区	横井 啓 貴	中標津町立広陵中学校
	オホーツク	オホーツク	岡崎 勝	北見市立高栄中学校
		事務局員	鈴木 敦 司	江別市立中央中学校